

# ADRIAN-RAD ELECTRO S és SE

## MŰSZAKI LEÍRÁS

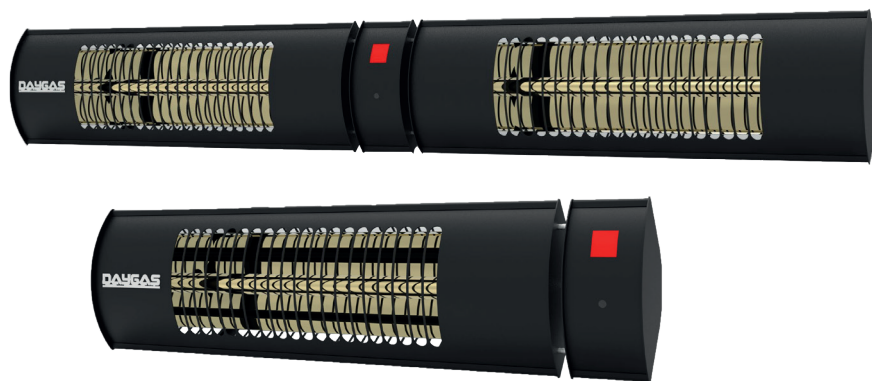

ADRIAN GROUP s.r.o.  
Lazovná 53, 974 01 Banská Bystrica  
[www.adriangroup.sk](http://www.adriangroup.sk)  
[www.eshop.adriangroup.sk](http://www.eshop.adriangroup.sk)  
048 471 04 44 [adrian@adrian.sk](mailto:adrian@adrian.sk)

# Felhívás

## FIGYELMEZTETÉS! Olvassa el figyelmesen a kézikönyvben található összes információt.



A készülék összeszerelését és üzembe helyezését a szükséges jogosultságokkal és tanúsítványokkal rendelkező technikusnak kell elvégeznie. Minden képzésének meg kell felelnie a telepítés helyén hatályos jogszabályoknak.

Ne üzemeltessen olyan eszközt, amely nyilvánvalóan nincs megfelelően összeszerelve vagy sérült.



A készülék működési területén mindig biztosítani kell a megfelelő szellőzést, legyen az természetes vagy mechanikus. A szükséges légcserre meghatározásához figyelembe kell venni az épület paramétereit és az erre vonatkozó higiéniai előírásokat.

A készülék csak megfelelően szellőztetett terekben üzemeltethető.



Gázkészülékeknel először mindig ellenőrizze, hogy a betáplált gáz típusának besorolása elfogadható-e, és megfelel-e az előírt nyomáshoz szükséges paramétereknek.

Ne működtesse a készüléket megfelelő üzembe helyezés és a kezelő képzése nélkül.



Elektromos készülékek esetén először mindig ellenőrizze, hogy az elektromos elosztás és az áramellátás megfelel-e a gyártó és a készülék követelményeinek. A telepítés előtt tájékozódjon a meglévő vezetékekkel kapcsolatos összes tényről.

A készüléket csak olyan térbe és célokra telepítse, ahová alkalmas.



Mindig ellenőrizze, hogy a készülék tápellátását biztosító elektromos áram stabil-e, és hogy az elektromos szerelés nem okoz-e belső vagy külső megszakítást az áramellátásban vagy rövidzárlatot a vezetékben. Mindig külön biztosítást ajánlunk.

Soha ne helyezze üzembe a készüléket, amíg meg nem bizonyosodott az elektromos áram stabilitásáról és az áramellátás biztonságáról.



Mindig ellenőrizze az elektromos rendszer összes érintett elemének földelését. Hiba vagy kétség esetén alakítson ki ill. erősítse meg a földelést a szükséges részekben.

Soha ne helyezze üzembe a készüléket, amíg meg nem győződött a szükséges alkatrészek megfelelő földeléséről.

# Műszaki adatok

## ELECTRO S

Teljesítmény - W	2000	4000
Méreték - mm	M: 140 / H: 510 / SZ: 80	M: 140 / H: 510 / SZ: 80
Súly - kg	1,5	1,5
Elektromos csatlakozás - V/Hz	230/50	230/50
Fűtött terület - m <sup>2</sup>	Min: 7 / átlag: 10 / Max: 15	Min: 15 / átlag 21 / Max. 28
Felfüggesztési magasság - cm	150 - 250	150 - 250
Lefedettség IP	IP67	IP67
A halogén izzó élettartama	átlag 7000 ó	átlag 7000 ó

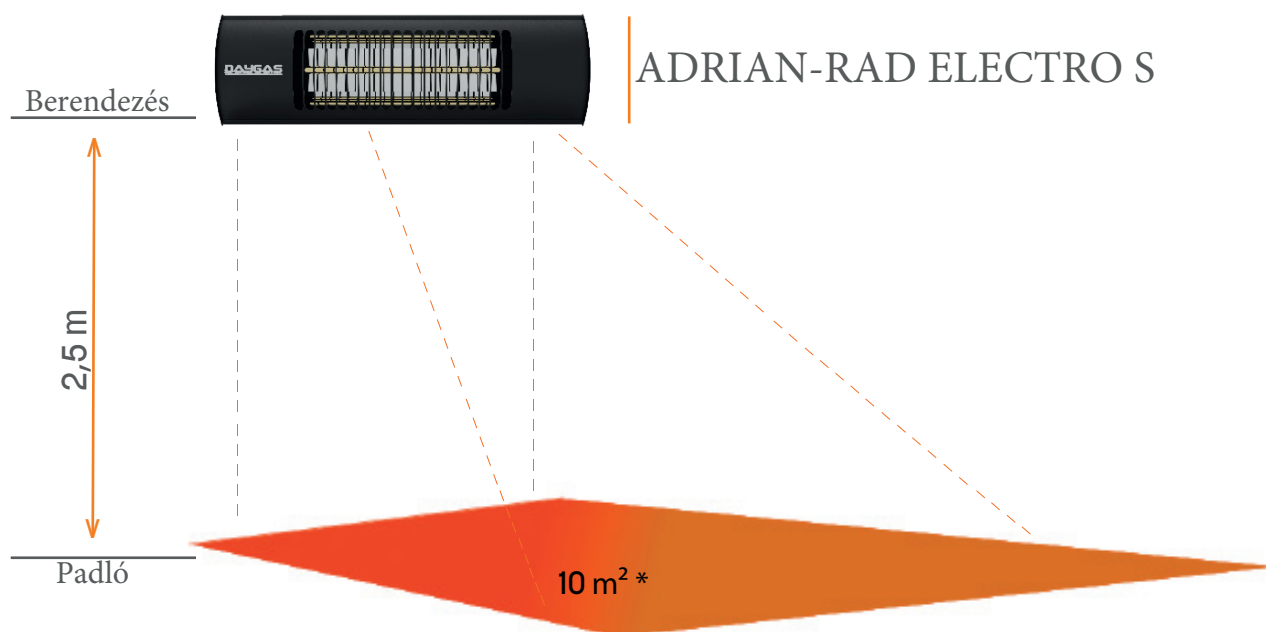

\* Ezek az adatok illusztrációs jellegűek. Mindig vegye figyelembe a telepítés helyének kontextusát. Az adatok eltérőek lesznek a belső vagy külső beépítésre, a szigetelés mértékére, a levegőcserére stb. Ne felejtse el, hogy a telepítés során figyelembe vett értékek a készülék élettartama során változhatnak.

# S és SE Sorozat

## Általános leírás

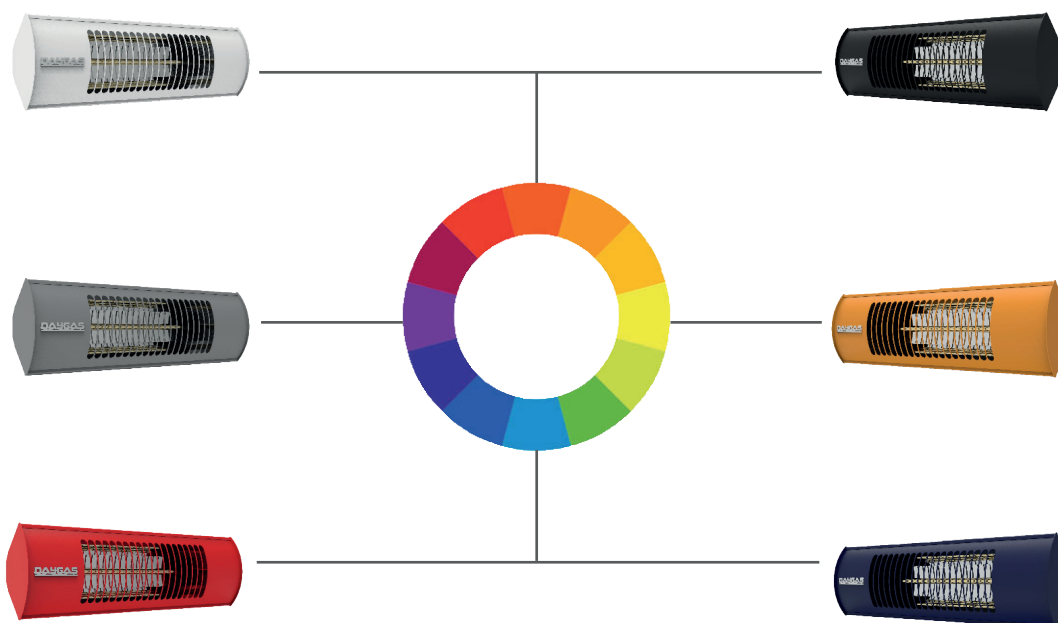
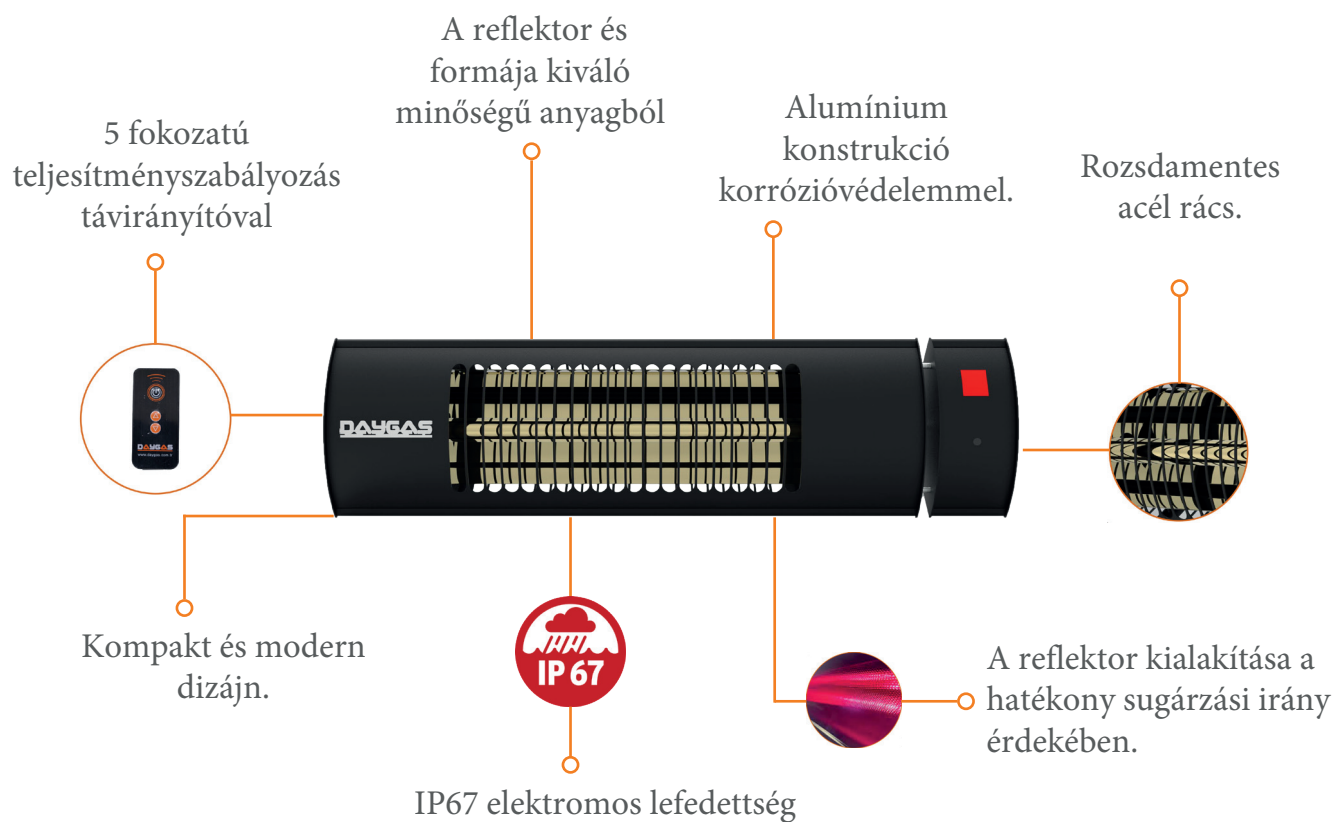

# S és SE Sorozat

## A sugárzás eloszlása

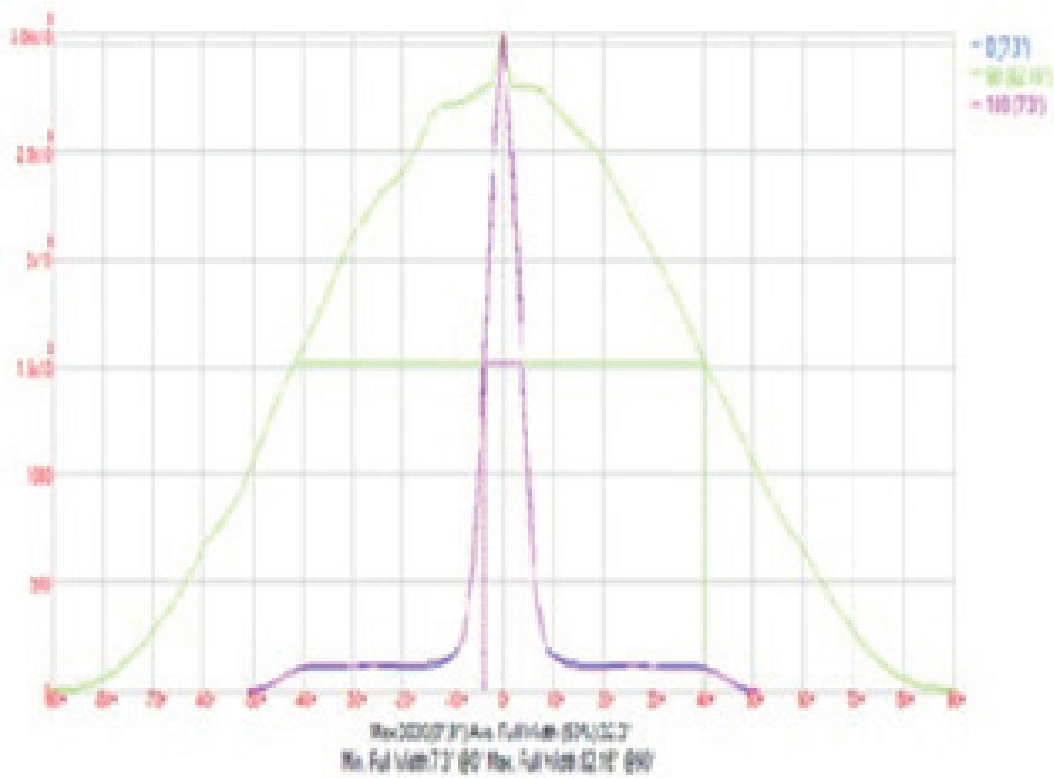
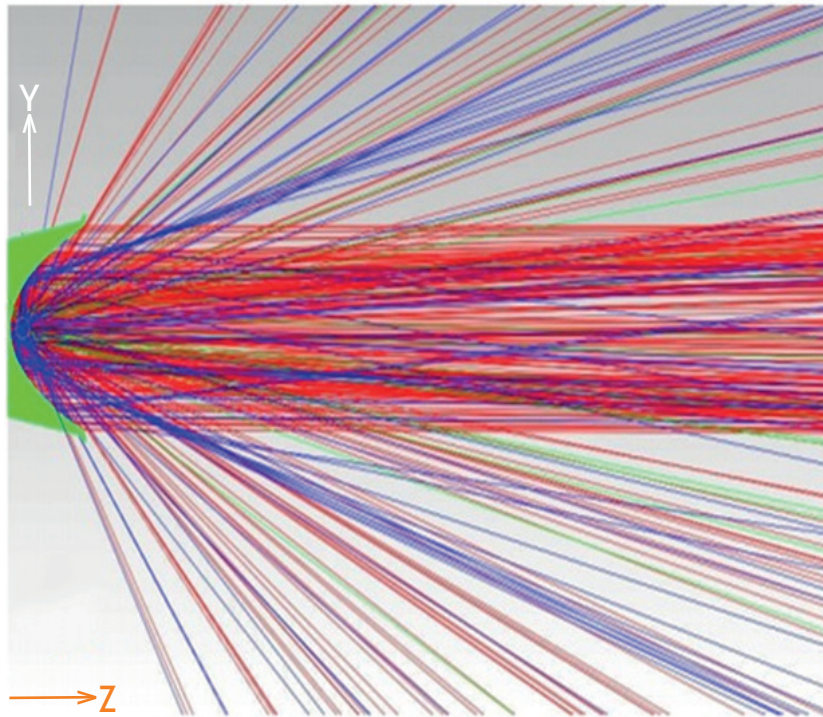

Sugárzó sugarak szóródiagramja

# Műszaki adatok

## ELECTRO SE

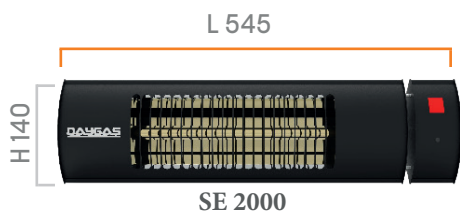

SE 2000

Távírányításos kezelés

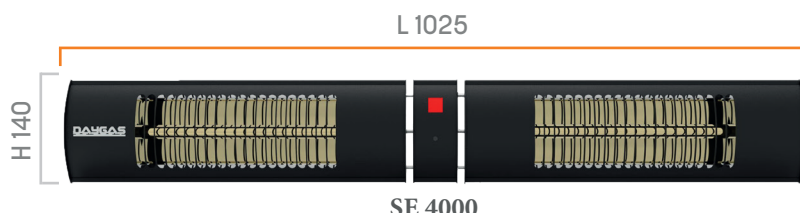

SE 4000

Távírányításos kezelés

	ELECTRO SE 2000	ELECTRO SE 4000
Teljesítmény	2000W	4000W
Méret	M: 140 / H: 545 / Sz: 85mm	M: 140 / H: 1025 / Sz: 85mm
Súly	1,60kg	2,65kg
Elektromos csatlakozás	230V / 50Hz	230V / 50Hz
Fűtött terület	min 7m <sup>2</sup> / átlag 10m <sup>2</sup> / max 15m <sup>2</sup>	min 15m <sup>2</sup> / átlag 21m <sup>2</sup> / max 28m <sup>2</sup>
Felfüggesztési magasság	150-250cm	150-250cm
Lefedettség IP	IP65	IP65
A halogén izzó élettartama	átlag 7000 ó	átlag 7000 ó



S 2000

Távírányítás nélkül

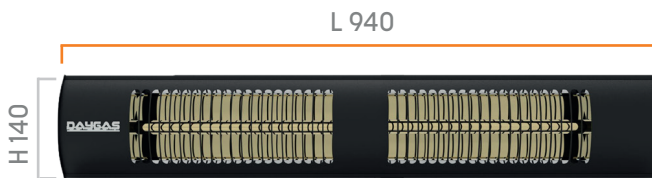

S 4000

Távírányítás nélkül

	ELECTRO S 2000	ELECTRO S 4000
Teljesítmény	2000W	4000W
Méret	M: 140 / H: 470 / Sz: 85mm	M: 140 / H: 940 / Sz: 85mm
Súly	1,10kg	2,30kg
Elektromos csatlakozás	230V / 50Hz	230V / 50Hz
Fűtött terület	min 7m <sup>2</sup> / átlag 10m <sup>2</sup> / max 15m <sup>2</sup>	min 15m <sup>2</sup> / átlag 21m <sup>2</sup> / max 28m <sup>2</sup>
Felfüggesztési magasság	150-250cm	150-250cm
Lefedettség IP	IP67	IP67
A halogén izzó élettartama	átlag 7000 ó	átlag 7000 ó

# Teljesítményszabályozás

## Villamos energia fogyasztása és szabályozása

A távirányítóval vezérelhető elektromos inframelegítő öt különböző fokozatban képes fokozatonként kapcsolni a teljesítményt.

SE 2000		SE 4000
1. fokozat	400 W	800 W
2. fokozat	800 W	1600 W
3. fokozat	1200 W	2400 W
4. fokozat	1600 W	3200 W
5. fokozat	2000 W	4000 W

A teljesítmény szintjének csökkentésével csökkentett hőigény mellett ténylegesen megtakaríthatja a fogyasztási költségeket.

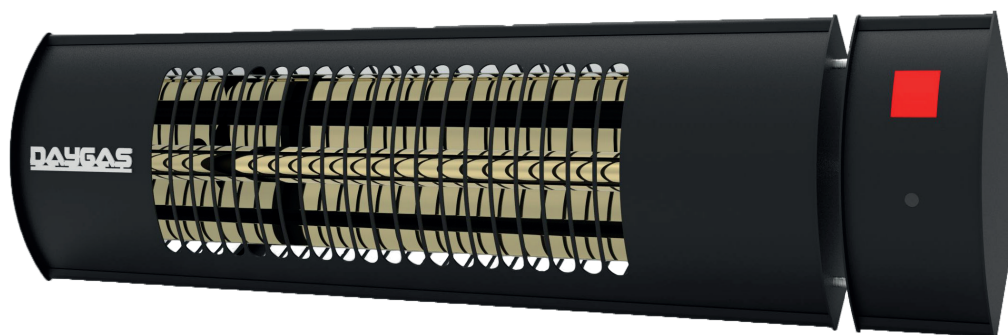



# Infravörös halogén lámpa

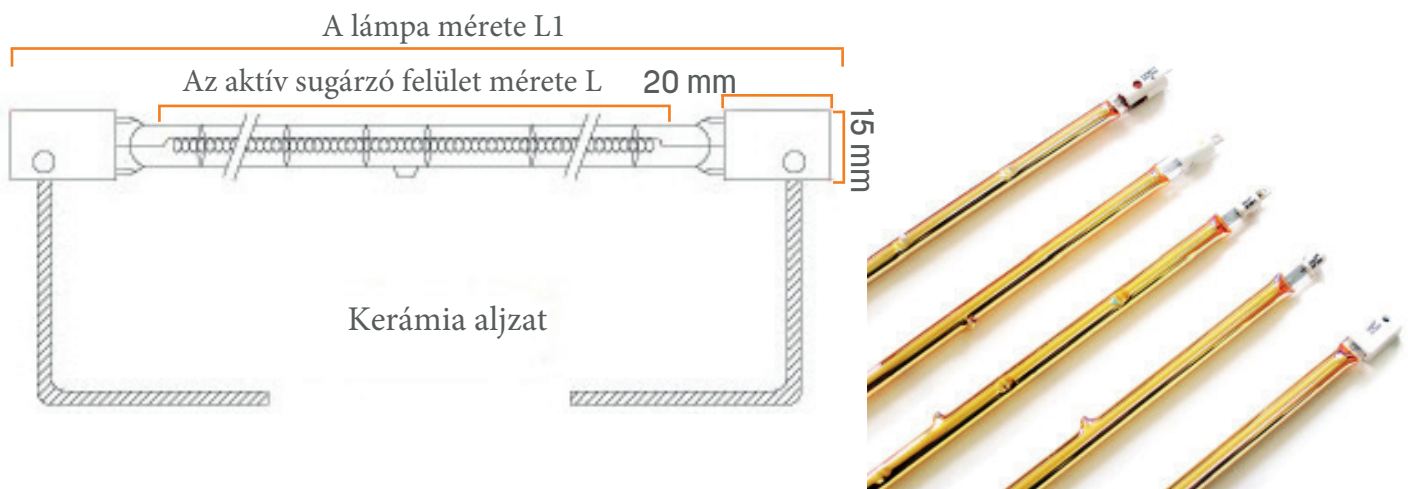

- » A halogén infravörös lámpa néhány másodperc után optimális teljesítményt ér el, és a sugárzási energia nagy területet fed le, nagy sugárzási fluxussűrűséggel.
- » A kibocsátott fény hőmérséklete 2400-2500 K.
- » A halogén lámpa gyakorlatilag azonnal felmelegszik, átlagos élettartama 7000 óra.
- » Felszerelése vízszintes és függőleges helyzetben is lehetséges.
- » A rövidhullámoknál nagyobb a sugárzó fluxus sűrűsége és közvetlenebb a sugarak iránya, a sugárzó fűtés így hatékonyabb és kiváló eredményeket ér el még nagy légcserével bíró terekben vagy kültéren is. Ez lehetőséget teremt arra, hogy a készüléket még alacsonyabb energiafogyasztás mellett is használhassa, és elektromos áramot takarítson meg.

A fogyasztó típusa	Halogén lámpa	Quartz lámpa	Ellenálló test
Mintafotó			
Hullámzási hossz	Rövid hullám	Közép hullám	Hosszú hullám
Sugárzási komponens	85 % >	60 % >	40 % >
Felmelegedési idő	1 másodperc	30 másodperc	5 perc
Fűtési elv	Sugárzás	Sugárzás és konvekció	Sugárzás és konvekció
A reflektor sugárzás iránya	Egyszerűen megcélozható	Lehetséges	Körülmenyes



# Felhasználási feltételek



A készülék 230V / 50Hz feszültségű elektromos táplálást igényel.



Használjon legalább 16A-es megszakítót és megfelelő földelést az elosztórendszer minden részéhez és eleméhez.



A nem megfelelő elektromos bekötés által a készülékben, a felhasználó tulajdonában vagy egészségében okozott károkra a gyártó, forgalmazó garanciája és felelőssége nem vonatkozik.



Ne használja a nulla vezetéket földelésként a vezetékekben.



A kötelező minimális távolság a készülék és bármely tárgy között 1,5 m. Ügyeljen arra, hogy ez a távolság minden tárgyra vonatkozóan be legyen tartva.



A készüléket csak megfelelő felületekre és szerkezetekre szerelje fel. Tartsa be a tér elrendezését, és ne helyezze a készüléket gyúlékony, tűzveszélyes tárgyak közelébe.



Ha a tápkábel megsérül, azonnal fejezze be a készülék használatát, és cseréltesse ki a kábelt egy erre képzett személlyel.



A készüléket úgy helyezze el, hogy a kibocsátott hő ill a testből származó hő ne befolyásolja a közelben lévő elektromos berendezéseket, vezetékeket.



A készülék bármely része működés közben, ill. használat után forró lehet.



Ne takarja le a készüléket vagy annak részeit, ne tároljon gyúlékony és robbanásveszélyes anyagokat, eszközöket a készülék közelében.



Ne használja a készüléket, ha a halogén lámpa sérült.

# Garanciális feltételek

1. A jótállási idő az üzembe helyezéstől számított 2 év. Abban az esetben, ha nem volt hivatalos beüzemelés, ami bizonyítható ill a feladás és az üzembe helyezés időpontja közötti különbség meghaladja a 3 hónapot, a jótállás a kiszállítás vagy a számlázás napjától számítandó.
2. A garancia a készülék egészére vonatkozik, minden alkatrészét beleértve.
3. Ha a készüléken a garanciális feltételek hatálya alá tartozó gyártási hibát észlel, a vásárló köteles ezt a tényt haladéktalanul írásban jelenteni beszállítójának. Ha a beszállító az ADRIAN GROUP s.r.o. az általános kereskedelmi feltételekben foglalt garanciális feltételeknek megfelelően kell eljárni, és haladéktalanul kitölteni és elküldeni a [www.adriangroup.sk](http://www.adriangroup.sk) oldalon elérhető Reklamációs ívet.
4. A vásárló köteles az árut átvételkor ellenőrizni. Abban az esetben, ha a szállítás nem felel meg a megrendelés vagy a szerződésben leírtaknak, a 3. pontban leírtaknak alapján kell reklamálni. A hiányzó mennyiségeket, a címkén feltüntetett hibás információkat, az eltérő típusú készüléket vagy a sérült csomagolást az áru átvételekor közvetlenül a vásárlónak kell intéznie, a szállítás helyzetétől és megszervezésétől függően azonnal a fuvarozóval.
5. A vásárló a reklamált árut a reklamáció rendezése során nem használhatja, annak érdekében, hogy elkerülje a reklamált készülék károsodását, illetve a felhasználó anyagi vagy egészségi károsodását.
6. A garancia elismeréséhez elengedhetetlen annak ellenőrzése, hogy a telepítést, az üzembe helyezést érvényes tanúsítvánnyal, jogosultsággal és képzettséggel rendelkező technikus végezte-e, valamint hogy az elektromos vagy gázberendezések megfelelnek-e az összes jogszabályi követelménynek, és az erre vonatkozó szabványok követelményeinek.

# Garanciából való kizárás

1. Ha a készüléket nem a műszaki feltételek alapján szerelték fel,
2. Ha a készüléket felszerelik, üzembe helyezik és beindítják, és ezt követően megváltoztatják a helyét és helyzetét, és a gyártó előírásainak betartása nélkül szerelik fel,
3. Ha az elektromos hálózat nem felel meg a készülék és a gyártó követelményeinek,
4. Ha a készülék az eredetitől eltérő célra történő használat miatt megsérül,
5. Ha a készüléket olyan személy telepíti, helyezi üzembe és indítja be, aki nem rendelkezik minden szükséges jogosultsággal, tanúsítvánnyal, és nem kapott kiképzést,
6. Ha a készülék feszültségingadozás vagy rövidzárlat miatt megsérül,
7. Ha az elektromos vagy gázelosztó rendszeren anyag és árusérülés következik be, annak garanciális feltételeit a gyártó határozza meg és a jóállást ezen alkatrészek és tartozékok szállítójával kell egyeztetni.

**FIGYELMEZTETÉS! A garanciális eszközön végzett bármilyen fizikai beavatkozás vagy illetéktelen személy által végzett szerviz a garancia teljes, azonnali elvesztését jelenti.**

ADRIAN GROUP s. r. o.  
Lazovná 53, 974 01 Banská Bystrica  
Slovensko

 +421 48 471 04 44

 +421 48 471 04 04

 [adrian@adrian.sk](mailto:adrian@adrian.sk)

 [www.adriangroup.sk](http://www.adriangroup.sk)

